

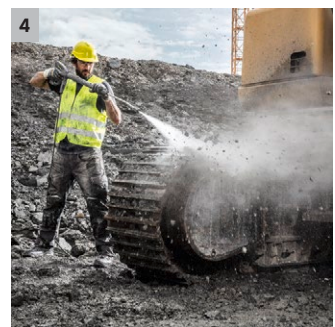

## HD 6/16-4 M Cage

HD 6/16-4 M Cage: De 4-polige, langzaam lopende wisselstroommotor, samen met het gepoedercoate, stalen buizenframe, zijn de hoofdkenmerken van deze energiezuinige hogedrukreiniger.

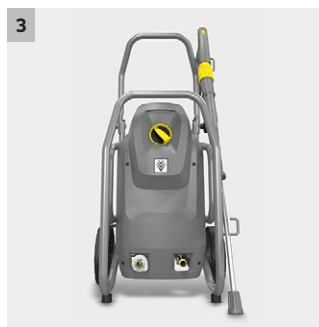
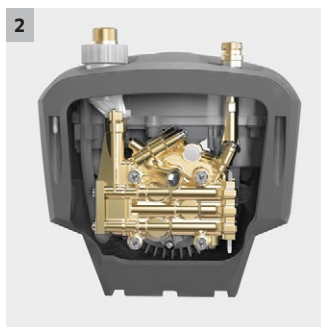
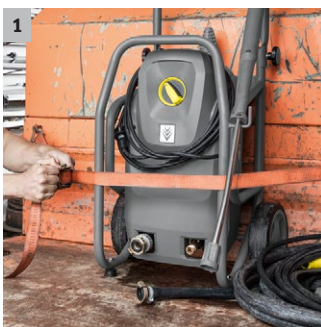

### 1 Lange levensduur en robuust

- Een robuust stalen buizenframe beschermt alle componenten.
- Het stalen buizenframe is ook geschikt voor het eenvoudig bevestigen en vastzetten van de machine in het servicevoertuig.

### 2 Hoogwaardige uitrusting

- Automatische drukontlasting om de onderdelen te beschermen en zo hun levensduur te verlengen.
- Krachtige, 4-polige traag lopende elektromotor.

### 3 Eenvoudige Service

- Eenvoudige toegang tot de cilinderkop als de bodem van het toestel geopend is.
- Eenvoudige toegang tot de elektriciteitskast door simpelweg de cover te verwijderen.

### 4 Verbeterde energie-efficiëntie

- Nieuw ontwikkelde axiaalpompe met 3 zuigers voor aanzienlijk lagere doorstroom- en drukverliezen.
- 20 % hogere reinigingsprestaties en betere energie-efficiëntie.

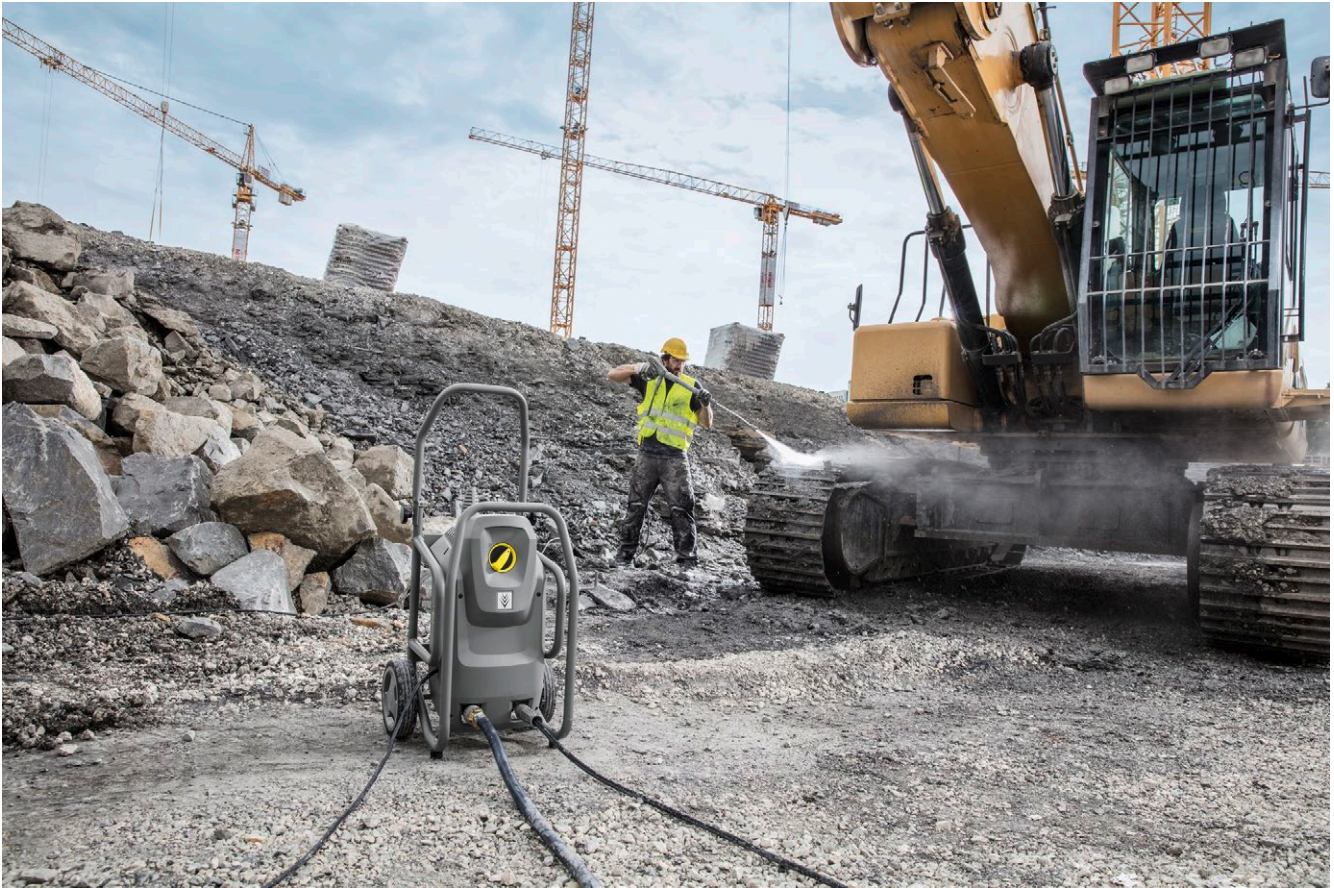

## HD 6/16-4 M Cage

- 4-polige, langzaam lopende, robuuste wisselstroommotor
- Robuust stalen frame met poedercoating voor maximale bescherming van de pompeenheid.
- Automatische drukontlasting en een wel 20% hogere energie-efficiëntie.

### Technische gegevens

<b>Bestelnr.</b>	1.524-940.0	
<b>EAN Code</b>	4054278234113	
<b>Stroomsoort</b>	<b>Ph / V / Hz</b>	1 / 230 / 50
<b>Wateropbrengst</b>	<b>l/u</b>	600 - 600
<b>Werkdruk</b>	<b>bar / MPa</b>	160 / 16
<b>Max. druk</b>	<b>bar / MPa</b>	240 / 24
<b>Max. toevoertemperatuur</b>	<b>°C</b>	60
<b>Vermogen</b>	<b>kW</b>	3,1
<b>Aantal gelijktijdige gebruikers</b>		1
<b>Draagbaarheid</b>		kar
<b>Gewicht (met toebehoren)</b>	<b>kg</b>	42
<b>Afmetingen (l x b x h)</b>	<b>mm</b>	420 × 460 × 970

### Uitrusting

<b>Spuitpistool</b>	EASY!Force	
<b>Hogedrukslang</b>	<b>m</b>	10 / Premium kwaliteit
<b>Spuitlans</b>	<b>mm</b>	840
<b>Powersproeier</b>		■
<b>ANTI!Twist</b>		-
<b>Drukuitschakeling</b>		■
<b>Servo Control</b>		-

■ Bij de levering inbegrepen

# HD 6/16-4 M CAGE

## 1.524-940.0

**KÄRCHER**



		Bestelnr.	Waterop- brengst			Prijs	Beschrijving	
<b>Hogedrukpistolen</b>								
EASY!Force Advanced pistool	1	4.118-005.0					Moeiteloos: het EASY!Force hogedrukpistool gebruikt de terugslagkracht van de hogedrukstraal om de houdkracht voor de operator tot nul te reduceren.	■
Ombouwset 1 van de hogedrukslang	2	4.111-050.0					Voor het achteraf inbouwen in Kärcher hogedrukreinigers met bestaande hogedrukslang: EASY!Force ombouwset 1 met EASY!Force hogedrukpistool, spuitlans en alle adapters tot aan de sproeier.	□
Ombouwset 2 van het toestel	3	4.111-051.0					Ontwikkeld voor het achteraf inbouwen in de bestaande hogedrukreinigers van Kärcher: EASY!Force ombouwset 2 met EASY!Force hogedrukpistool, spuitlans, hogedrukslang en alle nodige adapters.	□
Ombouwset 3 enkel voor EASY!Force	4	4.111-052.0					Compatibel met de bestaande hogedrukslangen en -spuitlans: de EASY!Force ombouwset 3, incl. EASY!Forcespuitpistool en alle nodige adapters om uw hogedrukreiniger een upgrade te geven.	□
<b>Snelkoppeling</b>								
Snelkoppeling (vrouwelijk)	5	2.115-000.0					Voor het snel wisselen tussen verschillende spuitlans/accessoires. Perfect voor de Kärcher spuit-unit, geschikt voor spuitpistolen/spuitlans interface. Met interne draad M22 x 1.5.	□
Snelkoppeling (mannelijk)	6	2.115-001.0					Gehard roestvrij stalen mannelijke koppeling voor de snelkoppeling 2.115-000.0. Met externe draad M22 x 1.5.	□

■ Bij de levering inbegrepen □ Beschikbaar toebehoren

# HD 6/16-4 M CAGE

## 1.524-940.0

**KÄRCHER**

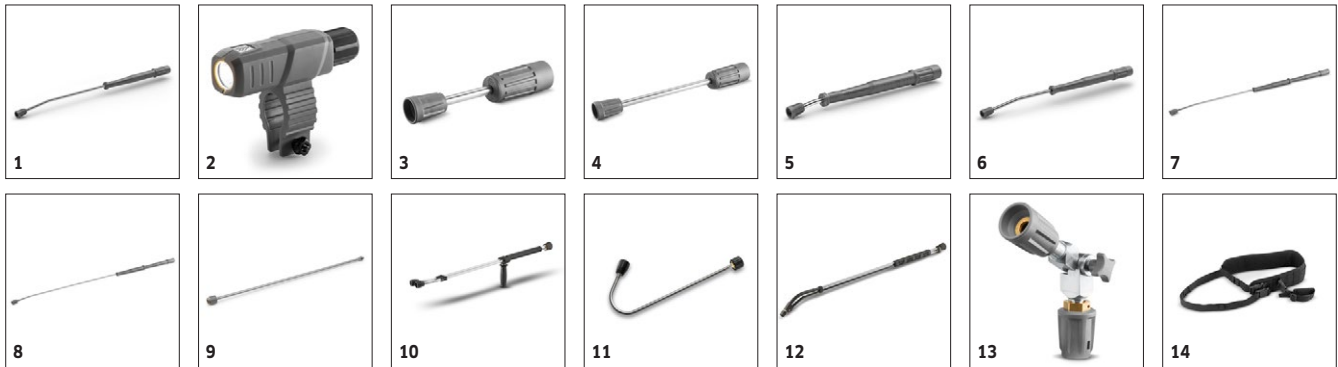

		Bestelnr.	Max. werkdruk	Lengte		Prijs	Beschrijving	
<b>Draaibare spuitlans</b>								
Spuitlans	1	4.112-000.0	300 bar	1050 mm			1050 mm roestvrijstalen lans (handkoppeling) met ergonomische handgreep voor gebruikersgemak en veiligheid. Onder druk 360° roteerbaar.	■
LED sproeiervlichting	2	2.680-002.0					Heldere, lichte LED werkverlichting om direct op de spuitlans te monteren van het EASY!Force hogedrukpistool. Voor een beter zicht in ongunstige lichtomstandigheden tot wel 5 werkuren.	□
Spuitlans	3	4.112-027.0	300 bar	250 mm			Spuitlans 250 mm, draaibaar, ergonomisch	□
	4	4.112-024.0	300 bar	400 mm			Spuitlans 400 mm, draaibaar, ergonomisch	□
	5	4.112-007.0	300 bar	600 mm			600 mm roestvrijstalen lans (handkoppeling) met ergonomische handgreep voor gebruikersgemak en veiligheid. Onder druk 360° roteerbaar.	□
	6	4.112-006.0	300 bar	840 mm			850 mm roestvrijstalen lans (handkoppeling) met ergonomische handgreep voor gebruikersgemak en veiligheid. Onder druk 360° roteerbaar.	□
	7	4.112-018.0	300 bar	1550 mm			1550 mm roestvrijstalen lans (handkoppeling) met ergonomische handgreep voor gebruikersgemak en veiligheid. Onder druk 360° roteerbaar.	□
	8	4.112-021.0	300 bar	2050 mm			2050 mm roestvrijstalen lans (handkoppeling) met ergonomische handgreep voor gebruikersgemak en veiligheid. Onder druk 360° roteerbaar.	□
Spuitlansverlenging	9	4.112-048.0	300 bar	1000 mm			Spuitlansverlenging met EASY!Lock aansluiting. Lengte van 1000 mm.	□
<b>Dubbele lans</b>								
Dubbele lans	10	2.112-016.0	310 bar	960 mm			960 mm dubbele lans voor variabele drukinstelling op handgreep bij maximaal watervolume. Geschikt voor landbouwtoepassingen (bv. reinigen van stallen).	□
<b>Gebogen spuitlans</b>								
Spuitlans voor reiniging van toiletten en dakgoten	11	4.112-029.0					Roestvrijstalen lans voor WC en afvoer met sproeielement. Speciaal gevormd voor effectief en hygiënisch reinigen van afvoeren en toiletten.	□
<b>Flexibele spuitlans</b>								
Flexibele lans	12	4.112-035.0	210 bar	1050 mm			1050 mm flexibele lansen met 20° tot 140° variabele bocht, ideaal voor het reinigen van lastig te bereiken plekken zoals afvoeren.	□
Hogedruk gelede verbinding	13	4.112-057.0	300 bar				Voor lastig bereikbare plekken: Hogedruk-knikgewricht met traploze hoekinstelling tot 120°. Eenvoudig rechtstreeks te bevestigen op de spuitlans van de hogedrukreiniger.	□
<b>Inaktiv</b>								
Riem voor telescopische lans	14	6.373-987.0					Handige riem ter verlichting wanneer u werkt met de telescopische lans (6.394-690). De belasting wordt optimaal verdeeld over het lichaam en hierdoor kan u gedurende langere tijd werken.	□
<b>Dakgoot- en rioolreiniger</b>								
Afvoerreinigingslans	15	2.112-015.0		960 mm			De lans is geschikt voor het reinigen van afvoersystemen. Door de vorm van de lans en het speciale mondstuk kan de afvoer worden gereinigd zonder de afdekplaten te verwijderen.	□
<b>Chassisspuitlans</b>								
Lans voor chassisreiniging	16	4.112-032.0		700 mm			Roestvrijstalen lans voor effectief en eenvoudig reinigen van chassis en wielkasten. Zonder hogedruksproeier.	□

■ Bij de levering inbegrepen □ Beschikbaar toebehoren



# HD 6/16-4 M CAGE

## 1.524-940.0



17

		Bestelnr.	Max. werkdruk	Lengte		Prijs	Beschrijving
<b>Extra handgreep</b>							
Extra handgreep voor EASY!Lock spuitlansen	17	4.321-380.0					Comfortabel in elke situatie - de extra handgreep is heel eenvoudig aan te sluiten aan de spuitlans van onze nieuwe EASY!Lock generatie en maakt uw werk eenvoudiger omdat het u toelaat om uw werkhouding aan te passen aan uw specifieke reinigingstaak. Door regelmatig van werkhouding te veranderen, verlicht je de druk op je lichaam en kan je meer ontspannen werken. Dankzij de 360°-draaibare spuitlans, kan de extra handgreep volledig worden gedraaid terwijl u aan het werk bent, voor een grotere flexibiliteit.

Bij de levering inbegrepen
  Beschikbaar toebehoren

# HD 6/16-4 M CAGE

## 1.524-940.0



		Bestelnr.	Max. werkdruk	Sproeiergrootte		Prijs	Beschrijving	
<b>Drievoudige sproeiers</b>								
Drievoudige sproeier	1	4.117-032.0	300 bar	38			Drievoudige sproeier met handmatige sproeiselectie. Eenvoudige sproei-instelling. Voor hogedrukreinigers met injector; lagedrukfanstraal voor aanbrengen en verwijderen van reinigingsmiddelen.	<input checked="" type="checkbox"/>
<b>Vuilfrees, klein</b>								
Vuilfrees	2	4.114-020.0	180 bar	40			Met roterende puntstraal voor een efficiëntere verwijdering van het vuil: de nieuwe, krachtige vuilfrees met sproeiergrootte 040 behaalt tot 50% betere reinigings- en oppervlakprestaties dan zijn voorganger.	<input type="checkbox"/>
<b>Vuilfrees, groot</b>								
Vuilfrees	3	4.114-041.0	300 bar	40			10 maal betere reinigingsprestaties door de Dirt Blaster met roterende penstraal. Keramische sproeier en lagerring voor een lange levensduur. Overige gegevens: Max. 300 bar, 30 MPa, 85 °C.	<input type="checkbox"/>

Bij de levering inbegrepen
  Beschikbaar toebehoren

# HD 6/16-4 M CAGE

## 1.524-940.0

**KÄRCHER**



		Bestelnr.	Nominale diameter	Max. werkdruk	Lengte	Prijs	Beschrijving	
<b>Standaard met tweezijdige schroefkoppeling</b>								
Hogedrukslang	1	6.110-035.0	DN 6	250 bar	10 m		10 m lange hogedrukslang (DN 6) uitgerust met EASY!Lock manuele schroefkoppeling aan beide kanten. Geschikt voor een druk tot 250 bar en met ANTI!Twist.	<input checked="" type="checkbox"/>
	2	6.110-034.0	DN 6	250 bar	10 m		10 m hogedrukslang met EASY!Lock manuele schroefkoppeling aan beide kanten. Nominale diameter DN6, geschikt voor een druk tot 250 bar.	<input type="checkbox"/>
	3	6.110-056.0	DN 6	300 bar	10 m		Hogedrukslang (DN 6) uitgerust met ANTI!Twist en de nieuwe EASY!Lock manuele schroefkoppeling aan beide kanten. Geschikt voor een druk tot 250 bar.	<input type="checkbox"/>
	4	6.110-031.0	DN 8	315 bar	10 m		Hogedrukslang (DN 8) geschikt voor een werkdruk tot 315 bar. Met innovatieve EASY!Lock manuele schroefkoppeling aan beide kanten, ANTI!Twist, 10 m lang.	<input type="checkbox"/>
	5	6.110-030.0	DN 8	315 bar	15 m		15 m lange hogedrukslang, DN 8, met ANTI!Twist en tijdsbesparende EASY!Lock manuele schroefkoppeling aan beide kanten.	<input type="checkbox"/>
	6	6.110-032.0	DN 8	315 bar	20 m		20 m lange hogedrukslang, DN 8, uitgerust met de tijdsbesparende en robuuste EASY!Lock manuele schroefkoppeling aan beide kanten. Goedgekeurd voor een werkdruk tot 315 bar.	<input type="checkbox"/>
	7	6.110-014.0	DN 8	315 bar	30 m		Comfortabele lengte (30 m) en innovatieve EASY!Lock manuele schroefkoppeling: hogedrukslang (DN 8) met ANTI!Twist voor een werkdruk tot 315 bar.	<input type="checkbox"/>
	8	6.110-042.0	DN 10	220 bar	15 m		Uitgerust met de innovatieve EASY!Lock manuele schroefkoppeling, geschikt voor een werkdruk tot 220 bar: 15 m lange hogedrukslang (DN 10).	<input type="checkbox"/>
	9	6.110-043.0	DN 10	220 bar	20 m		Een lengte van 20 m en een extreem tijdsbesparende en comfortabele EASY!Lock manuele schroefkoppeling aan beide kanten zijn maar enkele van de kenmerken van deze hogedrukslang (DN 10).	<input type="checkbox"/>
	10	6.110-044.0	DN 10	220 bar	25 m		Uitstekende kenmerken en een basis uitrusting: de 25 m lange hogedrukslang (DN 10) ontwikkeld voor een werkdruk tot 220 bar.	<input type="checkbox"/>
	11	6.110-045.0	DN 10	220 bar	40 m		40 m lange hogedrukslang met het EASY!Lock systeem voor een tijdsbesparende manuele schroefkoppeling (aan beide kanten). Nominale diameter (DN) 10 en een werkdruk tot 220 bar.	<input type="checkbox"/>
	12	6.110-059.0	DN 12	210 bar	15 m		Ontworpen voor een werkdruk tot 250 bar: de hogedrukslang, DN 12 met een lengte van 15 m. Hij is uitgerust met de comfortabele EASY!Lock manuele schroefkoppeling aan beide kanten.	<input type="checkbox"/>
	13	6.110-060.0	DN 12	210 bar	40 m		Met EASY!Lock manuele schroefkoppeling en veel ruimte om te manoeuvreren, dankzij zijn lengte van 40 m: hogedrukslang (ID 12) met EASY!Lock manuele schroefkoppeling aan weerszijden. Geschikt voor een werkdruk tot 250 bar.	<input type="checkbox"/>
	14	6.110-041.0	DN 10	220 bar	10 m		Indrukwekkende waardes en basis uitrusting: hogedrukslang, (ID 10), 25 m lang, voor een werkdruk tot 220 bar.	<input type="checkbox"/>

Bij de levering inbegrepen  Beschikbaar toebehoren

# HD 6/16-4 M CAGE 1.524-940.0

**KÄRCHER**



		Bestelnr.	Nominale diameter	Max. werkdruk	Lengte	Prijs	Beschrijving	
<b>Longlife 400 met tweezijdige schroefkoppeling</b>								
Hogedrukslang Longlife	15	6.110-024.0	DN 8	400 bar	1,5 m		1,5 m hogedrukslang (DN 8) met comfortabele EASY!Lock manuele schroefaansluitingen aan beide zijden voor een stevige en snelle koppeling. Duurzaam en ontworpen voor een werkdruk tot 400 bar.	<input type="checkbox"/>
	16	6.110-069.0	DN 8	400 bar	1,5 m		30 m lange hogedrukslang (ID 8) geschikt voor een werkdruk tot 400 bar met dubbele stalen versteviging. Aansluitingen: M 22 x 1,5, snelle en handige manuele EASY!Lock-schroefaansluiting.	<input type="checkbox"/>
	17	6.110-038.0	DN 8	400 bar	10 m		Duurzame, 10 m lange hogedrukslang (ID 8) met dubbele stalen versteviging en manuele EASY!Lock-schroefaansluiting aan beide kanten en ANTI!Twist. Goedgekeurd voor een werkdruk van 400 bar.	<input type="checkbox"/>
	18	6.110-023.0	DN 8	400 bar	30 m		Robuuste hogedrukslang met dubbele stalen verstevigingen, ANTI!Twist en EASY!Lock manuele schroefkoppeling aan beide kanten. Nominale diameter DN 8, 30 m lang, voor een werkdruk tot 400 bar.	<input type="checkbox"/>
	19	6.110-027.0	DN 8	400 bar	20 m		Hogedrukslang met ANTI!Twist, EASY!Lock manuele schroefkoppeling en dubbele stalen verstevigingen. 20 m lang, nominale diameter DN 8, EASY!Lock manuele schroefkoppeling aan beide kanten.	<input type="checkbox"/>
	20	6.110-029.0	DN 8	400 bar	15 m		De dubbele stalen verstevigingen garanderen een bijzonder lange levensduur van deze 15 m lange hogedrukslang (DN 8), die is goedgekeurd voor een werkdruk tot 400 bar.	<input type="checkbox"/>
<b>Levensmiddelenuitvoering met tweezijdige schroefkoppeling</b>								
Hogedrukslang voedselveilig	21	6.110-063.0	DN 6	250 bar	15 m		15 m hogedrukslang (DN 6) met gepatenteerde (draai-) AVS-spuitpistoolkoppeling. Kleurvaste buitenlaag voor toepassing in de voedingsmiddelenindustrie. DN 6/155 °C/250 bar.	<input type="checkbox"/>
	22	6.110-051.0	DN 8	250 bar	10 m		10 m hogedrukslang (DN 8) met gepatenteerde (draai-) AVS-spuitpistoolkoppeling. Kleurvaste buitenlaag voor toepassing in de voedingsmiddelenindustrie. M 22 x 1,5 met anti-kinikhuls.	<input type="checkbox"/>
	23	6.110-052.0	DN 8	250 bar	20 m		20 m hogedrukslang (DN 8) met wartelkoppeling. Kleurvaste buitenlaag voor toepassing in de voedingsmiddelenindustrie. Koppelingen aan beide zijden, M 22 x 1,5, met knikbescherming. NW 8/155 °C/250 bar.	<input type="checkbox"/>
<b>Longlife-uitvoering voor levensmiddelen met schroefkoppeling aan beide kanten</b>								
Hogedrukslang voedselveilig Longlife	24	6.110-053.0	DN 8	400 bar	10 m		Duurzame hogedrukslang voor gebruik in de voedingsmiddelenindustrie Außendecke## kleurecht materiaal, bestendig tegen vetten. Met draaikoppeling, 2 x M 22 x 1,5	<input type="checkbox"/>
	25	6.110-054.0	DN 8	400 bar	20 m		Duurzame hogedrukslang voor gebruik in de voedingsmiddelenindustrie Außendecke## kleurecht materiaal, bestendig tegen vetten. Met gepatenteerde AVS-koppeling in het pistool (op draaipen)	<input type="checkbox"/>
<b>Speciale slangen</b>								
Hogedrukslang gebogen	26	6.110-068.0	DN 8	400 bar	1,5 m		Voor de aansluiting aan slangspels: hogedrukslang, met M 22 x 1,5 aansluiting en gebogen, handmatige EASY!Lock-schroefaansluiting. 1,5 m lang, geschikt voor een werkdruk tot 400 bar.	<input type="checkbox"/>

■ Bij de levering inbegrepen    □ Beschikbaar toebehoren



# HD 6/16-4 M CAGE

## 1.524-940.0



1-4

		Bestelnr.	Sproeier-grootte			Prijs	Beschrijving	
<b>HD-sproeier spuihoek 0°</b>								
Powersproeier	1	2.113-001.0	40				Hogedruksproeier met krachtige straal voor extreem hardnekkig vuil.	<input type="checkbox"/>
<b>Powersproeier spuihoek 15°</b>								
Powersproeier	2	2.113-044.0	38				Vlakstraalsproeier voor hardnekkige vervuiling	<input type="checkbox"/>
<b>Powersproeier spuihoek 25°</b>								
Powersproeier	3	2.113-006.0	38				Fanstraalsproeier met spuihoek van 25°, geschikt voor grote oppervlakken en het verwijderen van hardnekkig(e) vuil en vlekken.	<input type="checkbox"/>
<b>Powersproeier spuihoek 40°</b>								
Powersproeier	4	2.113-003.0	40				Powersproeier met een spuihoek van 40° en fanstraal, geschikt voor grotere en kwetsbare oppervlakken.	<input type="checkbox"/>

■ Bij de levering inbegrepen     Beschikbaar toebehoren

# HD 6/16-4 M CAGE

## 1.524-940.0

**KÄRCHER**



		Bestelnr.			Prijs	Beschrijving	
<b>Sproeikoppeling</b>							
Schroefkoppeling van de sproeiers	1	4.112-011.0				Schroefkoppeling van de sproeiers met bescherming voor hogedruk en powersproeiers	<input type="checkbox"/>
<b>Reinigingsmiddelinjector</b>							
RM-injector voor hoge en lage druk (zonder sproeier)	2	4.637-032.0				Dosering van reinigingsmiddelen. Bij hoge en lage druk apart van het apparaat. Dosering tot 15 %	<input type="checkbox"/>
RM-injector voor hoge druk (zonder sproeier)	3	4.637-033.0				Toevoer reinigingsmiddel bij hoge druk 3 - 5 %	<input type="checkbox"/>
<b>Apparaatspecifieke sproeierset bij bestelnr. 4.637-033.0</b>							
Sproeierset HD 500-700 l/u	4	4.769-005.0				Voor HD 500 - 700 l/u. Bestaat uit sproeierelement + hogedruk-powersproeier + schroefkoppeling	<input type="checkbox"/>
<b>Sproeielement bij bestelnr. 4.637-032.0</b>							
Sproeielement tot 1100 l/u. - hoge druk	5	4.769-003.0				Hogedruk	<input type="checkbox"/>
Sproeielement tot 1100 l/u. - lage druk	6	4.769-001.0				Lage druk	<input type="checkbox"/>
<b>Draaikoppeling</b>							
Draaikoppeling	7	4.111-021.0				Extra gebruikersgemak met de Kärcher-draaikoppeling die verdraaien en knikken van hogedrukslangen voorkomt. Koppeling M 22 x 1,5 m. Met greepbescherming.	<input type="checkbox"/>
<b>Verbindingsstuk</b>							
Schroefkoppeling voor oppervlakte-reinigers & Servo Control	8	4.111-022.0				EASY!Lock Schroefkoppeling voor het aansluiten van hogedruksproeiers en accessoires aan het hogedrukspuitpistool (met sproeierkoppeling).	<input type="checkbox"/>
Y-verdeelstuk	9	4.111-024.0				Biedt de mogelijkheid om twee spuitinstallaties aan te sluiten aan de machine. Installatie op de hogedrukuitlaat.	<input type="checkbox"/>
Korte spuitmond	10	4.111-038.0				Voor de bevestiging van hogedruksproeiers en toebehoren op het hogedrukpistool (met schroefkoppeling). Niet compatibel met drievoudige sproeiers.	<input type="checkbox"/>
<b>Adapter EASY!Lock</b>							
Adapter 1 (M22x1.5 AG > EASY!Lock 22 AG)	11	4.111-029.0				Adapter 1 voor de aansluiting van de oude slang op de nieuwe	<input type="checkbox"/>
Adapter 2 (M22x .5 IG > EASY!Lock 22 AG)	12	4.111-030.0				Adapter 2 voor de aansluiting van het oude toestel op de nieuwe slang en van het oude pistool op de nieuwe slang	<input type="checkbox"/>
Adapter 3 (M22x1.5 IG > EASY!Lock 22 AG)	13	4.111-031.0				Adapter 3 voor de aansluiting van het oude pistool op de nieuwe spuitlans en de nieuwe servo regulator	<input type="checkbox"/>
Adaptor 4 (EASY!Lock 22 IG > AVS D11)	14	4.111-032.0				M22 x 1,5 contra- en zwenkbare koppeling.Voor het verlengen van hogedrukslangen met AVS-koppeling of voor gebruik van de telescopische lans met een hogedrukslang met AVS-koppeling.	<input type="checkbox"/>
Adapter 5 (EASY!Lock 22 IG > M22x1.5 AG)	15	4.111-033.0				Adapter 5 voor de aansluiting van het nieuwe EASY!Force pistool op een oude spuitlans en de nieuwe Servo Control op een oude spuitlans	<input type="checkbox"/>
Adapter 6 (EASY!Lock 22 IG > M22x1.5 AG)	16	4.111-034.0				Adapter 6 voor de aansluiting van een nieuw EASY!Lock toestel op een oude slang en een oude slang op het nieuwe EASY!Force pistool.	<input type="checkbox"/>
Adapter 7 (M18x1.5 IG > EASY!Lock 20 AG)	17	4.111-035.0				Adapter 7 voor de aansluiting van de oude spuitlans op een nieuwe EASY!Lock sproeier.	<input type="checkbox"/>
Adapter 8 (EASY!Lock 20 IG > M18x1.5 AG)	18	4.111-036.0				Adapter 8 voor de aansluiting van de nieuwe EASY!Lock spuitlans op een oude sproeier.	<input type="checkbox"/>
Adapter 9 (EASY!Lock koppeling verlenging hogedrukslang)	19	4.111-037.0				Messing dubbele koppeling voor aansluiten en verlengen van hogedrukslangen.	<input type="checkbox"/>

■ Bij de levering inbegrepen □ Beschikbaar toebehoren

# HD 6/16-4 M CAGE 1.524-940.0



		<b>Bestelnr.</b>					<b>Prijs</b>	<b>Beschrijving</b>	
Adapter 12 draaikoppeling (EASY!Lock 22 IG > M22x1.8 AG)	20	4.111-046.0						Draaibare adapter 12 voor de aansluiting van een EASY!Force hogedrukpistool op hogedrukslangen met M22x1.5 aansluiting.	<input type="checkbox"/>

■ Bij de levering inbegrepen     Beschikbaar toebehoren

# HD 6/16-4 M CAGE

## 1.524-940.0

**KÄRCHER**



		Bestelnr.	Max. werkdruk	Sproeiergrootte	Diame-ter	Prijs	Beschrijving	
<b>Rioolreinigings slang NW 6</b>								
Rioolreinigings slang, ID 6, 10 m, max. 400 bar	1	6.110-048.0	140 bar				10 m lange, flexibele hogedrukslang (DN 6) voor de reiniging van riolen (schroefaansluiting voor R 1/8 sproeier).	<input type="checkbox"/>
Rioolreinigings slang, DN 6, 20 m, max. 120 bar	2	6.110-049.0	140 bar				20 m flexibele hogedrukslang (DN 6) voor het reinigen van buizen (schroefaansluiting voor R 1/8 sproeier).	<input type="checkbox"/>
Rioolreinigings slang, DN 6, 30 m, max. 120 bar	3	6.110-050.0	140 bar				30 m flexibele hogedrukslang (DN 6) voor het reinigen van buizen (schroefaansluiting voor R 1/8 sproeier)..	<input type="checkbox"/>
<b>Rioolreinigings sproeier</b>								
Rioolreinigingsvuilfrees D21/040	4	4.765-001.0		40	21 mm		De naar voor gerichte, roterende puntstraal verwijdert het meest hardnekkige vuil. De drie naar achter gerichte stralen zorgen voor de nodige voorwaartse beweging en voor een comfortabele bediening.	<input type="checkbox"/>
Rioolreinigingsvuilfrees D30/040	5	4.765-004.0		40	30 mm			<input type="checkbox"/>
Rioolreinigings sproeier	6	5.763-015.0		55	16 mm		16 mm buisreinigingskop met binnendraad. Meerdere straalrichtingen voor het milieuvriendelijk reinigen van verstopte buizen en afvoeren.	<input type="checkbox"/>
	7	5.763-020.0		65	16 mm			<input type="checkbox"/>
	8	5.763-017.0		50	30 mm		30 mm buisreinigingskop met binnendraad. Meerdere straalrichtingen voor het milieuvriendelijk reinigen van verstopte buizen en afvoeren.	<input type="checkbox"/>
Roterende rioolreinigings sproeier	9	6.415-428.0		50	16 mm		Roterende buisreinigingskop met binnendraad en vier roterende jets voor milieuvriendelijk reinigen van verstopte buizen en leidingen.	<input type="checkbox"/>
<b>Vaten- en tankreiniging</b>								
Aanbouwset modderzuiger	10	2.641-798.0					Voor aansluiting aan de hogedrukslangen van de Kärcher hogedrukreinigers: deze krachtige modderzuiger, voor het achteraf aansluiten van hogedrukreinigers op vuilwaterpompen.	<input type="checkbox"/>
<b>Vaten- en tankreiniging</b>								
Vatenreiniger BC 14/12	11	2.112-020.0					The BC 14/12 barrel cleaner is a spray unit for the interior cleaning of containers and barrels - especially oak barrels with a capacity of between 225 and 600 litres.	<input type="checkbox"/>

■ Bij de levering inbegrepen    □ Beschikbaar toebehoren

# HD 6/16-4 M CAGE

## 1.524-940.0

**KÄRCHER**



		Bestelnr.	Wateropbrengst	Sproeiergrootte	Diameter	Prijs	Beschrijving	
<b>Oppervlaktereiniger FRV 30</b>								
Rubberstrip voor FRV 30	1	2.642-910.0					Voor gladde vloeren binnenshuis. De zuigstrip verhoogt de zuigkracht van de FRV 30 en vermindert de hoeveelheid achterblijvend water. Hierdoor is de vloer droog in slechts enkele minuten.	<input type="checkbox"/>
Verlengslang 5 m	2	4.440-939.0					5 m verlengslang voor FRV 30. Aansluitmof meegeleverd.	<input type="checkbox"/>
Aanbouwset slangbevestiging	3	2.642-528.0					Zuignap voor de bevestiging van de afzuigslang op gladde oppervlakken.	<input type="checkbox"/>
Aanbouwset vuilopvanger	4	2.642-532.0					Emmer van verzinkt staal voor het opvangen van grof vuil en voor de bevestiging van de afzuigslang bij gebruik buitenshuis.	<input type="checkbox"/>
Oppervlaktereiniger FRV 30	5	2.111-010.0					Met de geïntegreerde, automatische afzuiging van vuil water maakt de FRV 30 nog efficiënter schoon en kunnen oppervlakken binnens- en buitenshuis worden gereinigd. Naspoeien van het oppervlak is niet meer nodig omdat het vuile water door de meegeleverde 5 m lange afzuigslang direct wordt afgezogen. De niet-afgevend zwenkwielen en de 2-voudige keramische lagering zijn andere kwaliteitskenmerken. De apparaatspecifieke sproeierset moet apart worden besteld. Max. 250 bar / 1300 l/h / 60°C.	<input type="checkbox"/>
<b>Oppervlaktereiniger FR 30</b>								
Oppervlaktereiniger FR 31	6	2.111-011.0			300 mm		Tot wel 10 maal hogere oppervlakprestaties in vergelijking met de traditionele hogedrukstraal. Kunststoffen behuizing voor een optimale wendbaarheid, 2-voudige keramische lagering voor lange werktijden, flexibele aansluitkoppeling voor een ergonomische bediening en geïntegreerde parkeerstand. De apparaatspecifieke sproeierset moet apart besteld worden. Max. 180 bar / 850 l/h / 60°C.	<input type="checkbox"/>
<b>Oppervlaktereiniger FR 30 Me</b>								
Oppervlaktereiniger FR 30 Me	7	2.111-013.0			300 mm		Heetwaterbestendige roestvrijstalen oppervlaktereiniger met dubbele keramische lagering, streepvrije zwenkwielen en zuigslangkoppeling. Ideaal voor reinigen in bedrijfsruimten, bv. voedingsmiddelenindustrie.	<input type="checkbox"/>
<b>Apparaatspecifieke sproeiersets voor FR</b>								
Sproeierset voor oppervlaktereinigers	8	2.640-401.0	500 - 650 l/u				Sproeierset met powersproeiers en koppelingen. Voor Kärcher oppervlaktereinigers (500 to 650 l/h).	<input type="checkbox"/>
<b>Apparaatspecifieke sproeiersets voor FRV</b>								
Sproeierset 040 - voor FRV 30	9	2.642-431.0		40			Apparaatspecifieke sproeierset met Kärcher powersproeiers en stralsproeier voor de FRV 30.	<input type="checkbox"/>
<b>Oppervlaktereiniger FRV 30 Me</b>								
Verlengslang FRV 30 Me en FRV 50 Me	10	4.441-040.0					5 m verlengslang voor de FRV 30 Me. Inclusief aansluitadapter.	<input type="checkbox"/>
Oppervlaktereiniger FRV 30 Me	11	2.111-012.0					Dankzij de automatische opzuiging van het vuil water, zorgt de roestvrij stalen oppervlaktereiniger FRV 30 Me voor een efficiëntere reiniging zowel binnen- als buitenshuis. Reiniging met warm water tot een temperatuur van 85°C.	<input type="checkbox"/>

■ Bij de levering inbegrepen    □ Beschikbaar toebehoren

# HD 6/16-4 M CAGE

## 1.524-940.0

**KÄRCHER**



		Bestelnr.	Waterop- brengst			Prijs	Beschrijving	
<b>Schuimlans met tank</b>								
Schuimlans met tank (Basic 1)	1	4.112-053.0	350 - 600 l/u				Voor hogedrukreinigers met een wateropbrengst van 350-600 l/u: robuuste en zeer hoogwaardige schuimlans met tank voor schuim van uitstekende kwaliteit met de helft van het reinigingsmiddel.	<input type="checkbox"/>
Bottle cleaning agents 1L	2	5.071-414.0						<input type="checkbox"/>
Schuimlans met tank (Advanced 042)	3	2.112-018.0					Korte, handige schuimlans met instelbare spuithoek met reservoir voor 1 liter reinigingsmiddel. Ideaal voor de reiniging van auto's dankzij zijn compact design.	<input type="checkbox"/>
Reinigingsmiddelreservoir van 1 liter voor de Advanced schuimlans	4	6.414-050.0					Extra reservoir van 1 liter voor reinigingsmiddelen voor het snel wisselen van reinigingsmiddel (voor de schuimlansen 2.112-017.0 en 2.112-018.0).	<input type="checkbox"/>
Foam lance Advanced 1	5	4.112-063.0	400 - 600 l/u					<input type="checkbox"/>
Foam lance DUO Advanced TR	6	4.112-067.0	400 - 600 l/u					<input type="checkbox"/>
<b>Inno Foam-set</b>								
Inno foam-set met reinigingsmiddelinjector	7	2.112-000.0					Hogedruk-schuimsysteem met dubbele lans (schuimsproeier en hogedrukstraal voor spoelen). Voor gebruik bij mobiele en stationaire hogedruk- en HDS-drukreinigers voor schoonmaken of desinfecteren.	<input type="checkbox"/>
<b>Easy Foam-set</b>								
Easy Foam-set met RM-injector	8	2.112-010.0					Hogedrukschuimsysteem voor gebruik met HD/HDS reinigings- en desinfectie-apparatuur. Schuimsproeier voor aansluiting op lans en hogedruk chemische injector met 0-5% precisiedoseerklap. De machinespecifieke sproeierset moet apart worden besteld.	<input type="checkbox"/>
<b>Sproeierset voor Inno / Easy Foam-set</b>								
Sproeierset 060 Inno / Easy-set 600-700 l/h	9	2.111-018.0	600 - 700 l/u				Optimale aanpassing aan verschillende machinevermogens voor economisch gebruik.	<input type="checkbox"/>
<b>Aanbouwsset schuimsproeier</b>								
Aanbouwsset schuimsproeier	10	2.112-013.0					Voor het gedoseerd aanbrengen van schuimreinigingsmiddel in sanitaire ruimten en levensmiddelenindustrie, of waar een lange inwerktijd noodzakelijk is. Montage op de plaats van de hogedruksproeier	<input type="checkbox"/>

■ Bij de levering inbegrepen    □ Beschikbaar toebehoren



# HD 6/16-4 M CAGE

## 1.524-940.0

**KÄRCHER**

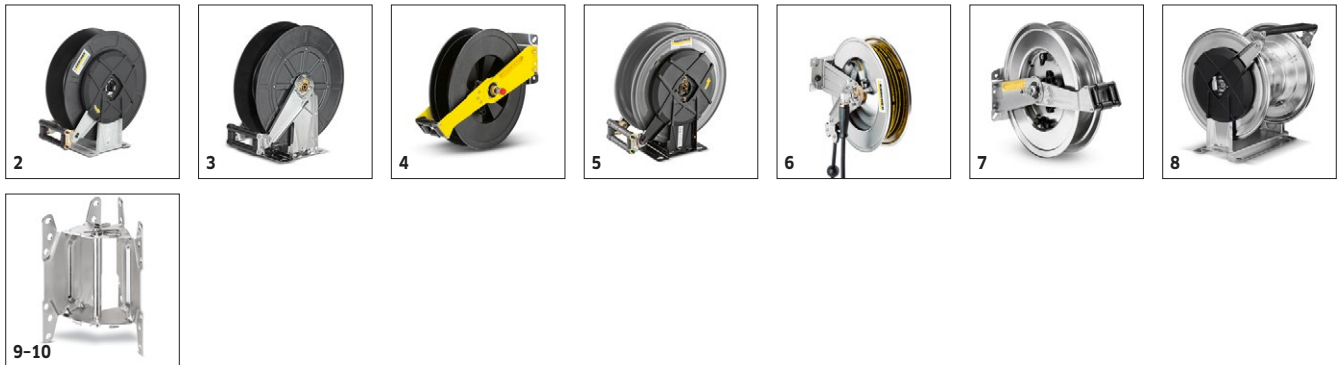

		Bestelnr.	Lengte			Prijs	Beschrijving	
<b>Automatische, zelfoprollende slanghaspels voor muurbevestiging</b>								
Automatische kunststof slanghaspel, incl. hogedrukslang	1	2.639-257.0	15 m				Met veerbevestiging en klaar voor gebruik : de automatische slanghaspel voor bevestiging aan de muur. Maakt werken met de hogedrukslang gemakkelijker, de opstarttijden korter en de arbeidsveiligheid groter.	<input type="checkbox"/>
Automatische slanghaspel, gepoedercoat staal / kunststof	2	6.392-074.0	20 m				Automatische slanghaspel voor hogedrukslang van 20 m. De console is gemaakt in poedergecoat staal, de trommel in kunststof.	<input type="checkbox"/>
Automatische slanghaspel roestvrij staal / kunststof	3	6.392-083.0	20 m				Automatische slanghaspel voor hogedrukslang van 20 m. De console is gemaakt in roestvrij staal, de trommel in kunststof.	<input type="checkbox"/>
Slanghaspel, automatisch, gelakt	4	6.392-106.0	20 m				Automatische slanghaspel van duurzaam kunststof. Gelakt stalen houder. Geschikt voor hogedrukslang van 20 m.	<input type="checkbox"/>
Slanghaspel, automatisch, basaltgrijs gecoat	5	6.392-105.0	20 m				De automatische slanghaspels bieden maximale veiligheid en comfort bij het op- en afrollen van hogedrukslangen. Bijvoorbeeld: art.nr. 6.110-011.0 (ID 8, 20 m, 315 bar) of art.nr. 6.110-028.0 (ID 8, 20 m, 400 bar Longlife).	<input type="checkbox"/>
Slanghaspel, automatisch, roestvrij staal incl. zwenkbare houder	6	6.392-076.0	20 m				Automatische roestvrijstalen slanghaspel. Met zwenkbare houder. Geschikt voor hogedrukslang van 20 m.	<input type="checkbox"/>
Aanbouwset slanghaspel roestvrijstaal	7	6.392-122.0	20 m				Hoogwaardige, automatische stalen slanghaspel. Met name geschikt voor toepassingen in de voedingsmiddelenindustrie. Door het materiaal en de uitvoering roestwerend en met een waterdichte behuizing van de aandrijving. Koppeling voor hogedrukslangen met nippel.	<input type="checkbox"/>
Automatische roestvrij stalen slanghaspel	8	6.392-442.0	40 m				De automatische slanghaspels bieden maximale veiligheid en comfort bij het op- en afrollen van hogedrukslangen. Compatibele hogedrukslangen zijn bv. art.nr. 6.110-076.0 (ID 8, 40 m, 400 bar, 1x slanghaspelaansluiting).	<input type="checkbox"/>
Zwenkbare houder gepoedercoat	9	2.639-931.0					Zwenkbare houder voor wandmontage van automatische slanghaspel. Voor maximale actieradius en flexibiliteit van hogedrukslang. 120° roteerbaar. Gegalvaniseerd staal.	<input type="checkbox"/>
Aanbouwset wandhouder roestvrijstaal	10	2.641-867.0					Zwenk-wandhouder van hoogwaardig staal (voor 2.641-866). Voor maximale flexibiliteit en gemak bij het werken met de hogedrukslang.	<input type="checkbox"/>

■ Bij de levering inbegrepen    □ Beschikbaar toebehoren

# HD 6/16-4 M CAGE

## 1.524-940.0

**KÄRCHER**

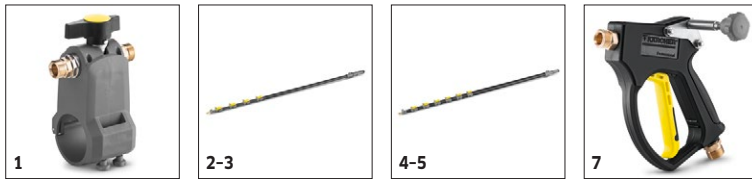

		Bestelnr.	Waterop- brengst	Temperatuur watertoevoer	Lengte	Lengte	Prijs	Beschrijving	
<b>Teleskoopstangen</b>									
TL lagedruk adapter	1	4.580-097.0		max. 40 °C				De TL lagedruk adapter omvat een kogelkraan die zorgt voor een installatie zonder gereedschap op de telescoopslangen. Ideaal voor toepassingen met roterende hogedrukborstels.	<input type="checkbox"/>
Telescoopslangen TL 7 F	2	4.762-609.0		max. 60 °C				Telescoopslangen TL 7 F met een reikwijdte tot 7 m gemaakt uit stevige en lichte glasvezel. Met handige snelsluitingen voor eenvoudig in- en uitschuiven.	<input type="checkbox"/>
Telescoopslangen TL 7 H	3	4.762-610.0		max. 60 °C				Multifunctionele hybride telescoopslangen TL 7 H gemaakt uit een stevige en lichte koolstof-glasvezelmix. Telescopisch dankzij de snelsluitingen. Met een reikwijdte tot 7 m.	<input type="checkbox"/>
Telescoopslangen TL 10 H	4	4.762-611.0		max. 60 °C				Een reikwijdte tot 10 m : de hybride telescoopslangen TL 10 H. Gemaakt uit een koolstof-glasvezelmix en geschikt voor een multifunctioneel gebruik. Eenvoudig in- en uitschuiven dankzij de snelsluitingen.	<input type="checkbox"/>
Telescoopslangen TL 10 C	5	4.762-612.0		max. 60 °C				Telescoopslangen uit carbonvezel TL 10 C. Met een reikwijdte tot 10 m en handige snelsluitingen. Multifunctioneel gebruik voor de reiniging van gevels, ramen of zonnepanelen.	<input type="checkbox"/>
Telescoopslangen TL 14 C	6	4.762-613.0		max. 60 °C				Een maximale stijfheid met een minimaal gewicht: de telescoopslangen TL 14 C gemaakt uit carbonvezel. Een enorme reikwijdte van 14 m, een multifunctioneel gebruik en een groot gebruiksgemak dankzij de snelsluitingen.	<input type="checkbox"/>
TL hogedrukadapter	7	4.775-154.0		max. 60 °C				TL hogedrukadapter, flexibel hogedrukpijp voor de hogedrukreiniging met telescoopslangen. Ergonomisch, eenvoudig te installeren en geschikt voor zowel linkshandige als rechtshandige gebruikers.	<input type="checkbox"/>

■ Bij de levering inbegrepen     Beschikbaar toebehoren

# HD 6/16-4 M CAGE

## 1.524-940.0

**KÄRCHER**



1-2



3



4

		Bestelnr.	Sproeier-grootte			Prijs	Beschrijving	
<b>Natstraalset (zonder sproeier)</b>								
Natstraalset met hoeveelheidsregeling (zonder sproeiers)	1	4.115-000.0					Probleemloos verf, roest en kalk verwijderen: Kärcher straalsproeieropzetstuk met volumestroomcontrole voor het toevoegen van schuurmiddel aan de hogedrukstraal.	<input type="checkbox"/>
Natstraalset zonder hoeveelheidsregeling (sproeiers niet meegeleverd)	2	4.115-006.0					Probleemloos verf, roest en kalk verwijderen: Kärcher straalsproeieropzetstuk met volumestroomcontrole voor het toevoegen van schuurmiddel aan de hogedrukstraal. Zonder volumestroom.	<input type="checkbox"/>
<b>Sproeiersets voor natstraalset</b>								
Sproeierset voor natstraalset 0040	3	2.112-019.0	40				Sproeierset met natstraalsproeier en sproeierelement (type-specifiek). Voor optimale prestaties met de Kärcher natstraalset. Enkel in combinatie met natstraalset 4.115-000.0   4.115-006.0.	<input type="checkbox"/>
<b>Boriumcarbidesproeier</b>								
Boriumcarbidesproeier, voor apparaten tot 1000 l/u	4	6.415-084.0	6 mm				Naast straalpakketten. Zeer slijtvaste sproeier met boorcarbidekop voor continubedrijf.	<input type="checkbox"/>

■ Bij de levering inbegrepen    □ Beschikbaar toebehoren

# HD 6/16-4 M CAGE

## 1.524-940.0

**KÄRCHER**



		Bestelnr.			Prijs	Beschrijving	
<b>Geka-koppeling</b>							
Geka-koppeling met slangaansluiting, R 1/2"	1	6.388-461.0				Met slangaansluiting	<input type="checkbox"/>
Geka-koppeling met slangaansluiting, R 3/4"	2	6.388-455.0					<input type="checkbox"/>
Geka-koppeling met slangaansluiting, R 1"	3	6.388-465.0				met slangaansluiting	<input type="checkbox"/>
Geka-koppeling met binnendraad, R 3/4"	4	6.388-473.0				Met binnendraad	<input type="checkbox"/>
<b>Aanzuigfilter</b>							
Wateraanzuigfilter	5	6.414-956.0				Voor het aanzuigen van water uit vijvers, voorraadtanks en dergelijke, filteromhulsel van polyamide, zeef van roestvrij staal, maaswijdte 800 µm, aansluiting R 3/4" en R 1", zonder terugslagklep.	<input type="checkbox"/>
Aanzuigfilter met terugslagklep	6	4.730-012.0				Met messing terugslagventiel	<input type="checkbox"/>
<b>Waterfijnfilter</b>							
Universele waterfijnfilter, 25 µm	7	2.637-020.0				Fijnmazige waterfilter, 25 µm, max. temperatuur 50°C. Beschermt de hogedrukreiniger tegen vuilpartikels die in het water zitten. Wateropbrengst tot 1200 l/u. Aansluiting 3/4", met adaptor, 1".	<input type="checkbox"/>
Waterfijnfilter, met adapter	8	4.730-102.0				Montage aan ingang apparaat, 80 µm	<input type="checkbox"/>
<b>Watertoevoerslang</b>							
Watertoevoerslang	9	4.440-207.0				NW 19 R1" / R 3/4", tot 85 °C, voor aanzuiging	<input type="checkbox"/>
<b>Terugslagventiel</b>							
Terugslagventiel	10	2.641-374.0				Voorkomt bij onderdruk in de waterleiding dat er reinigingsmiddel in het drinkwatercircuit komt.- Bestand tegen warm water tot 80 °C- Conform de norm EN 12729 type BA- Ingebouwde beveiliging tegen lekkage	<input type="checkbox"/>
<b>Overig toebehoren HD</b>							
Inschakelstroombegrenzer	11	2.637-495.0				Verlaagt de aanloopstroom bij eenfase-voeding en beschermt de kabelzekerings.	<input type="checkbox"/>
Aanbouwset afstandsbediening muntinworp	12	2.644-029.0				Afstandsbediening muntinworp met elektronische munttester voor aansluiting aan een hogedrukreiniger als voorwastoeistel. Gelieve zelf ter plaatse te zorgen voor een stopcontact en de kabel.	<input type="checkbox"/>
	13	2.869-067.0					<input type="checkbox"/>

■ Bij de levering inbegrepen    □ Beschikbaar toebehoren

# HD 6/16-4 M CAGE

## 1.524-940.0

**KÄRCHER**



		Bestelnr.	Waterop- brengst			Prijs	Beschrijving	
<b>Monteerbare wasborstel</b>								
Wasborstel voor opklikken	1	4.762-497.0					Met klem voor direct aansluiten op de dubbele of drievoudige sproeier. Past op nieuwe dubbele en drievoudige sproeiers.	<input type="checkbox"/>
Monteerbare wasborstel	2	4.113-001.0					Wasborstel voor universele reiniging van alle oppervlakken. Gewoon op de lans klikken. Koppeling: M 18 x 1,6.	<input type="checkbox"/>
<b>Roterende wasborstels</b>								
Roterende wasborstel voor apparaten < 800 l/u, nylon borstelhaaren	3	4.113-004.0	500 - 800 l/u				De roterende wasborstel verwijdert op een zachte manier fijn stof en grauwsluier van alle oppervlakken. Temperatuurbestendig tot 60°C (M 18 x 1,5, borstelinzet kan worden vervangen).	<input type="checkbox"/>
Roterende wasborstel voor apparaten < 800 l/u, borstels van natuurhaar	4	4.113-003.0	500 - 800 l/u				Aangedreven door de waterstraal. Voor het behoedzaam verwijderen van fijn stof en grauwsluier van alle oppervlakken. Temperatuurbestendig tot 60°C, M 18 x 1,5 (borstelinzet kan worden vervangen).	<input type="checkbox"/>

■ Bij de levering inbegrepen    □ Beschikbaar toebehoren